

מס'	תיאור הריהוט	עלות יחידה לא כולל מע"מ
1	ארונית למאזני תינוק כולל מנעול וידית	
2	ארונית 4 מגירות על גלגלים כולל מנעולים וידיות גלגלי סילקון עם מעצור	
3	ארונית מגירות נמוכה למדפסת על גלגלים כולל מנעולים וידיות, גלגלי סילקון עם מעצור .	
4	ארון סגור 2 דלתות כולל מנעול, ידיות ומדפים מידות גובה 180, רוחב 80 עומק 40 ס"מ +דלת 2 ס"מ כולל קסקט וצוקל	
5	ארון סגור 2 דלתות כולל מנעול, ידיות ומדפים מידות גובה 80, רוחב 80 עומק 40 ס"מ +דלת 2 ס"מ כולל קסקט וצוקל	
6	שולחן מלבני כולל סינר ורגליים ממתכת במידות הבאות : רוחב 70 אורך 100-140	
7	עמדת לקיחת דם כולל רב תא ארונית מגירות על גלגלים לפי סעיף 4 +מתקן למחשב	
8	שולחן ימין שמאל סינר ורגלי מתכת מידות : עומק 70-80 חזית גמור ישר או מעוגל לפי דרישת המזמין 150-160 צד שלוחה 140-150 , כולל מגירות מנעול וידיות .	
9	שולחן ארגונומי דגם ורסטילי ימין שמאל סינר ורגלי מתכת מידות : עומק 70-80 חזית גמור ישר או מעוגל לפי דרישת המזמין 150-160 צד שלוחה 140-150 , כולל מגירות מנעול וידיות .	

מס 38x60 (חגל) עץ גושני מדף עליון וכייסס ניתוק
 עץ אלון אירופאי גושני

אלה
 המנון
 רכז אחזקה מחוזי
 ייחוז מרכז

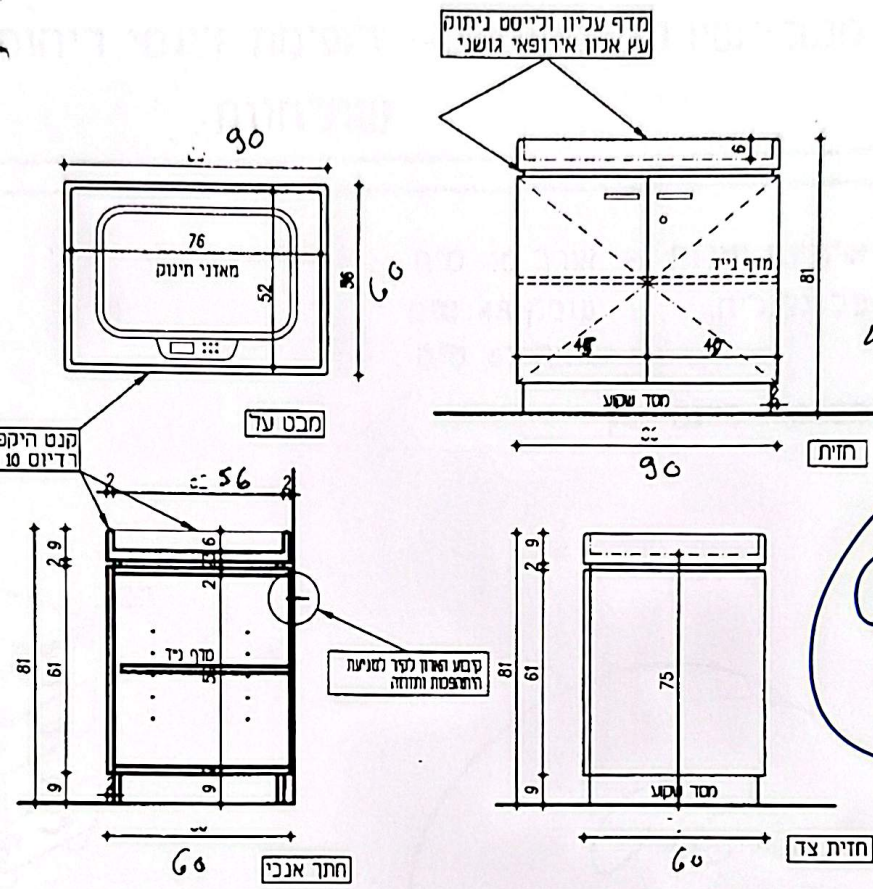

2 ג'סל
 45 י"מ

Handwritten note in a circle: "Gigal 1"

הארונות תקובע לקיר האחורי למניעת התהפכות הקיבוע יהיה נסתר

<p>מבנה: גוף ומסד לוחות סנדוויץ 18 מ"מ. גמר פורמיקה טפ מכל הכיוונים ובכל הצדדים קנטס 1.5 PVC מ"מ מדף עליון ולייסט ניתוק - עץ אלון אירופאי גושני</p>	<p>חומרים וגמר:</p>
<p>דלתות: דלתות MDF גמר פורמיקה משני הצדדים קנט 1.5 PVC מ"מ ידיות קשת שטוחה מק"ט 96-1759 דומיסיל ניקל מוברש מנעול EVERGOODRMSTRONG עם צילינדר נשלף מפתח מתקפל. גרנד מסטר קי ע"פ הגדרות מכבי</p>	<p>דלתות:</p>
<p>מדף עליון + לייסט ניתוק:</p>	<p>מדף עליון + לייסט ניתוק:</p>
<p>פנים וגב: מרמיקה לבנה</p>	<p>גוונים:</p>
<p>חזיתות: מרמיקה מזונית אמר בינוי 3116 . קנטס PVC פלטינה כסופה</p>	<p>חזיתות:</p>
<p>מסד: מרמיקה פלטינה כסופה</p>	<p>מסד:</p>

יש לקבל אישור האדריכל על האבזורים והפרטים לפני ביצוע העבודה.

1:20	ארונית לשאזני תינוק		
11.5.17			

מכבי'שירותי בריאות - רשימת דיגמי ריהום סמנדרשי
 שולחנות

ארונות ניידות - אורך 40 ס"מ
 על גלגלים עומק 48 ס"מ
 גובה 67 ס"מ

הסכמות לדגם ימין

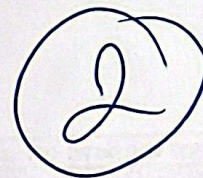
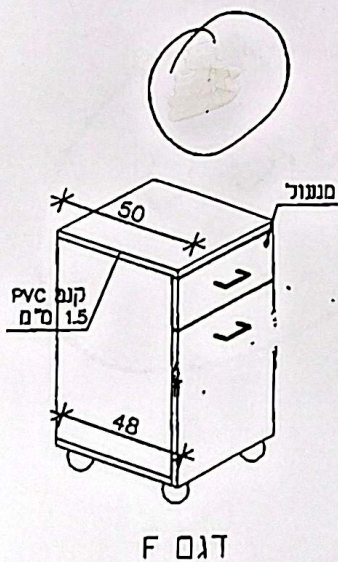
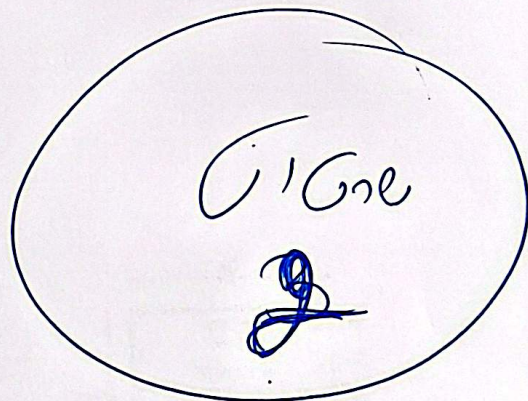
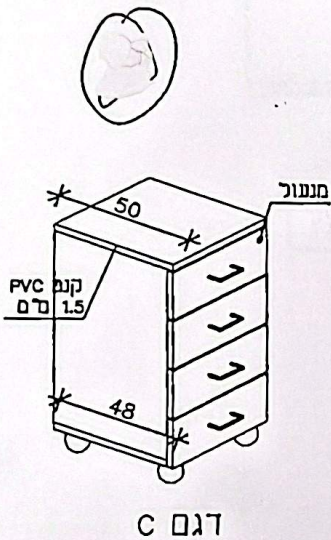

20

ברמלה: וולקוביסקי - אדריכלות פנים
 רח' הירקון 258, ת"א פל. 03-5444176 פקס. 03-5462160

שולחן

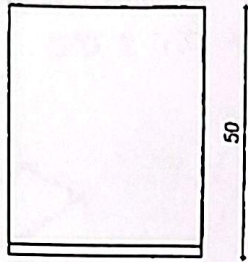
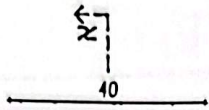

מבט על

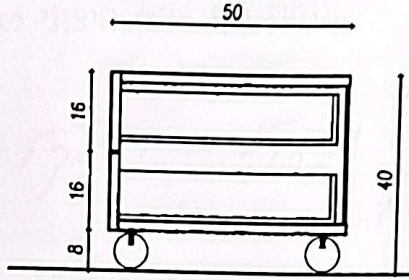

חתך אנכי א'-א'

אמילי → 2 אמה
אמילי → 2 אמה

שולחן
3

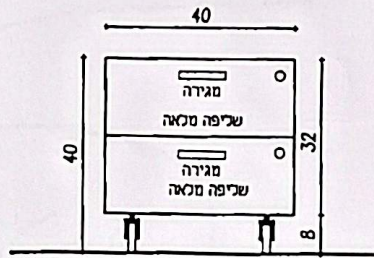

חזית קידמית

גובה מרפסיה סף סכל	כיצונים וככל הצדדים כולל גג הגרן מסלולה.
פנים נגף	מורפסיה לבנה
צדדים נגלים צד	סוגים 3118 אפר סוף עם קדם פלסטיק מספר 1416
חזית קדמית	סוגים 3116 אפר סוף עם קדם פלסטיק מספר 1416
קדם PCV 1.5 ס"מ	פלסטיק מספר 1416

פנורמה	ארונות פגירות לשפדת לקיחה	עפי' הנחיות לביצוע ופרטי ביצוע בתחילת החוברת
יש לקבל אישור האדריכל על האביזרים והפרטים לפני ביצוע העבודה.		יש לקחת סידות סדויקות בשטח לכל יחידה לפני תחילת ביצוע העבודה.
6-2	מסדרה 1	מרכז רפואי ישראלי
גליון 2 מתוך 2	לסדר	מנבי
	1:20	שירותי בריאות

מכבי נעירות בריאות - רשימת דיגמי ריהוט סטנדרטי
ארונות

ארונות: רוחב 80 ס"מ, גובה 200 ס"מ - 5 נעורות אחסנה - 4 מדפים
עומק גוף ארון, חיצוני 40 ס"מ + דלת 2 ס"מ

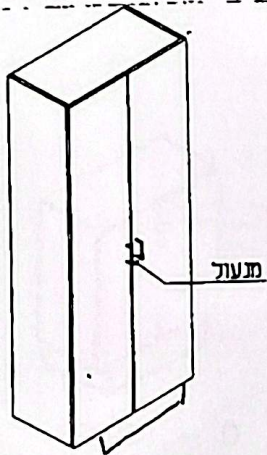

כולל אנאליסיס + ציור + קרקס +
11310

80/200 - D
180

4 יחידות

מש

דנ

רח' הירקון 258, ת"א מ"ג. 03-5444176 פקס. 03-5462160
איו נחון פניו (5)

מכבי נמירותי בריאות - רשימת דיגמי ריהוט סטנדרטי
ארונות

ארונות: רוחב 80 ס"מ, גובה 80 ס"מ - 2 נורות אחסנה - 1 מדף
עומק גוף ארון חיצוני 40 ס"מ + דלת 2 ס"מ

כוסף מנעולים + צוקה + קסוק +
יצירה

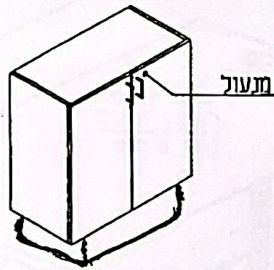

80/80 - D
ארון עם דלתות

להטות
5

הערה: בארונות המיועדים על פי ההזמנה לעמוד בשורה מעל ארון תחתון
יותקנו הידיות והמנעולים בהתאמה בחלק התחתון

כרמלה ונלקומירסקי - אדריכלות פנים (2)
רח' הירקון 258, ת"א מל. 03-5444176 פקס. 03-5462160

מכבי שידרות ברירות - רשימת דיגמי ריחוף ספנדרטי
שולחנות

שולחן מלבני - מידת אורך ורוחב ע"י הסבלה
גובה 75 ס"מ

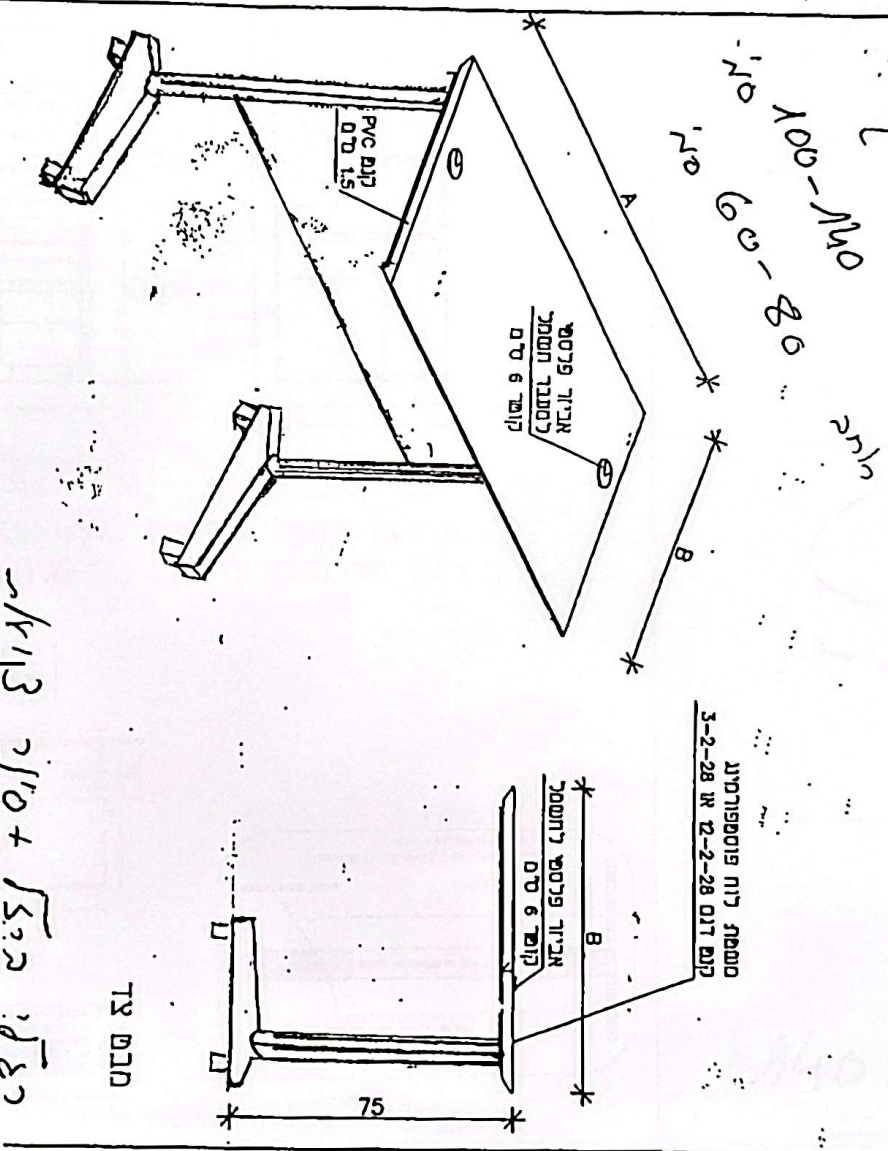

רצף: ה"ס + ס"מ צינור
מתכת
כסף כסף וסיום כסף RAL 9004

A = 100-140 ס"מ
B = 60-80 ס"מ

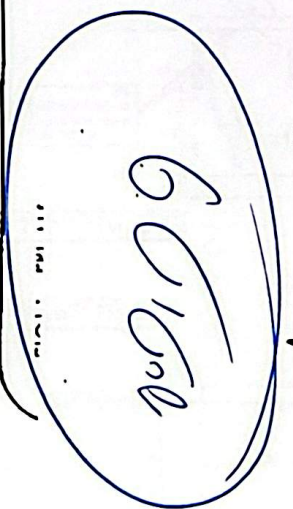

11 פנים פנימי - ארינלוח פנים
03-5462160 פקס 03-5444176 פל. ת"ר 258 רח' הירקון

